

## 第27回宮城県障がい者綱引選手権大会開催要綱

---

### 1. 目的

この大会は、県内の知的障がい者が団体競技である綱引競技を通じて、心身の健康と体力の増強を図り、知的障がい者スポーツへの関心と参加意識の向上を図ることを目的とする。

### 2. 主催

一般社団法人宮城県障害者スポーツ協会 /  河北新報社

### 3. 共催

大郷町 / 大郷町教育委員会

### 4. 主管

宮城県綱引連盟

### 5. 後援(予定)

宮城県教育委員会 / 社会福祉法人宮城県社会福祉協議会 / 宮城県知的障害者福祉協会

一般社団法人宮城県手をつなぐ育成会 / 仙台市知的障害者団体連絡協議会

**NHK** 仙台放送局 **TBC** 東北放送  **ミヤギテレビ** **khb** 東日本放送 **Date fm**

### 6. 協力(予定)

仙台トライアスロンクラブ / 社会福祉法人大郷町社会福祉協議会

宮城県障害者スポーツ指導者協議会

### 7. 協賛(予定)

マクドナルド / 株式会社ベガルタ仙台 / 上杉りんご園 / 株式会社おおさと地域振興公社

### 8. 開催期日(予定)

2022年11月20日(日)

開場 9:15 / 選手受付 9:20 / 監督会議 9:40

開会式 10:10 / 競技開始 10:30 / 閉会式 14:00

### 9. 会場

フラップ大郷21(別紙会場図参照)

黒川郡大郷町中村字北浦58-1 TEL:022-359-5326

### 10. チーム編成

1チーム9名以内(監督1名、コーチ1名、選手7名以内。男女混合での編成も認めます。)

出場する5名の合計体重は350kg以下とします。但し、体重は自己申告とします。

(監督の事前申告を尊重し、大会当日の選手計量は行いません。)

※監督が選手を兼任する場合も、必ず選手登録を行って下さい。

---

## 1 1. 参加資格

療育手帳を有する者。または、その取得に準ずる障がいがある者。および大会主催者が認めた者。

## 1 2. 競技規則

日本綱引連盟競技規則、及び大会申し合わせ事項により実施します。

ロープはジュニア用（太さ9cm～10cm）を使用します。

## 1 3. 競技形式

1) 予選リーグおよび決勝トーナメントとします。ただし、エントリーの状況により変更する場合があります。

2) 原則として、予選リーグ・決勝トーナメントとも3セットマッチで行います。

## 1 4. 表彰

1位から3位までに入賞したチーム、及び各賞（敢闘賞、ユニーク賞、ハッスル賞、応援団賞、特別賞）に選考されたチームに行います。

※各賞は、競技審判および運営ボランティアの皆さんの投票により決定します。

## 1 5. 参加費用

1チーム2,000円（参加費は、当日受付にて徴収します。）

## 1 6. 参加申込

1) 申込方法：別紙「出場申込用紙」に必要事項を記入の上、下記宛にFAX、E-MAILまたは郵送によりお申し込み下さい。

2) 申込〆切：2022年10月20日（木）

3) 申込先：引っぱレード2022大会事務局

〒983-0836 仙台市宮城野区幸町4-6-2 （一社）宮城県障害者スポーツ協会

TEL：022-257-1005 / FAX：022-257-1062

e-mail：kensupo1988@poplar.ocn.ne.jp

## 1 7. 傷害保険の加入

主催者において参加者を被保険者とした普通傷害保険（レクリエーション保険）に加入します。

（●補償内容 死亡・後遺障害250万円，入院日額3,000円，通院日額2,000円）

これ以上の補償を望まれる場合は、参加者で別途保険に加入してください。

## 1 8. その他

1) プラカードは、各チームでご用意ください。

2) 競技中の服装は、原則として自由とするが、ケガ防止の為、長袖のシャツおよび体育館用シューズを着用すること。また、主催者の交付するナンバーカードをユニフォームの前面（胸部）に貼り付けてください。

3) プラカード、ユニフォームとも各賞の審査対象となります。

---

4) 主催者が許可した報道機関等の撮影並びに放映, 当協会ホームページへの写真掲載等の取扱いに協力いただけましたものとして受け付けます。

5) 取得した個人情報は, 参加資格の可否及び本競技会運営に必要と認められる目的以外に利用, もしくは第三者への開示, 提供は行いません。ただし, 参加者に新型コロナウイルス感染症感染者が確認された場合, 保健所など関係機関への情報提供に使用します。

6) 開催にあたっては, 新型コロナウイルス感染症対策として手指の消毒, 検温等を徹底して行います。

※ 新型コロナウイルス感染症の影響により, 競技会の開催がやむを得ず中止もしくは延期となる可能性があります。また, 開催にあたっては入場者数の制限をさせていただく場合がございます。また, 体調のすぐれない方は, 参加を自粛していただきますようお願いいたします。



この大会は, 赤い羽根共同募金の配分を受けて開催しております。

# 競技規則

日本綱引連盟競技規則によるもののほか、以下に定める所とする。

- ① チームは、1チーム5名編成で、合計体重が350kg以下とする。なお、1チームに1名に限り、療育手帳を所持しない選手の参加を認める。また、監督の他2名の者が「介助」として、競技場内に入ることができる。
- ② 試合は、1セット20秒、3セットマッチで行い、2セットを先取したチームの勝利とする。
- ③ 勝敗は、センターラインから1m離れた位置にひかれた「1mライン」へ、綱のホワイトマークを引き寄せることにより勝ちとする。但し、制限時間内（20秒以内）に決まらない場合は、より自陣に引き寄せたチームを勝ちとする。
- ④ 競技の1セット目のサイドは、主審に向かって左側にチーム番号の若いチームで、2セット目は、サイドを交代し、3セット目は、競技を迅速に進行するため、2セット目と同じサイドとする。
- ⑤ 選手は、下図の「選手・競技役員配置図」のとおり①から⑤の順に並ぶ。なお、1セット毎の配置換えは認める。なお、選手交代は自由とする。但し、必ず主審に申告するものとする。
- ⑥ リーグ戦の順位決定優先順位
  - i 勝ち数の多いチーム
  - ii 勝ち数が同じ場合は、合計体重の軽いチームを勝ちとする。
- ⑦ その他、主審の指示には、素直に従うこと。
- ⑧ 太鼓・笛での応援を禁止する。
- ⑨ 炭酸マグネシウムの使用は禁止する。
- ⑩ 競技用具は、日本綱引連盟公認綱引ロープジュニア用を使用する。（直径3cm、周囲9cm以上10cm以下、長さ2.8m～3.0m）

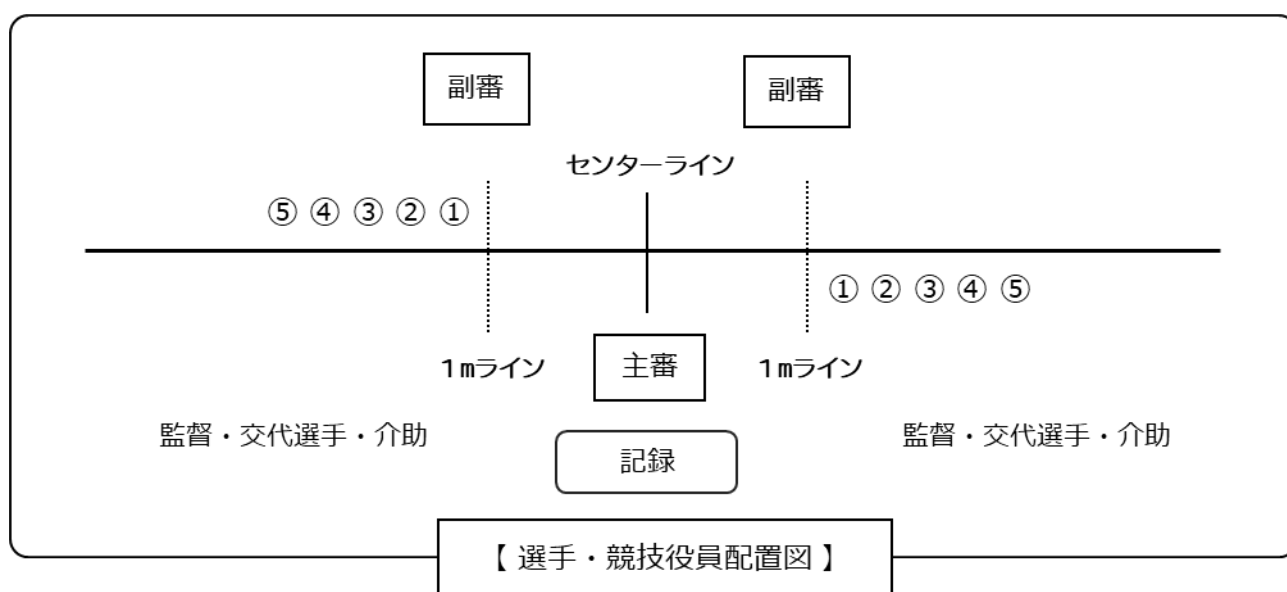

# 競技の進め方

## <9名で1チーム。>

1 チーム 5 名で、合計体重が 350 kg 以下

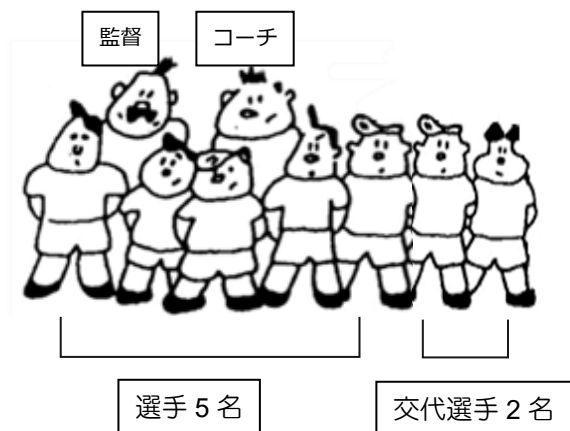

## <綱の長さ、太さは。。。>

綱の太さは 9 cm 以上 10 cm 以下

長さは 2.8 m から 3.0 m

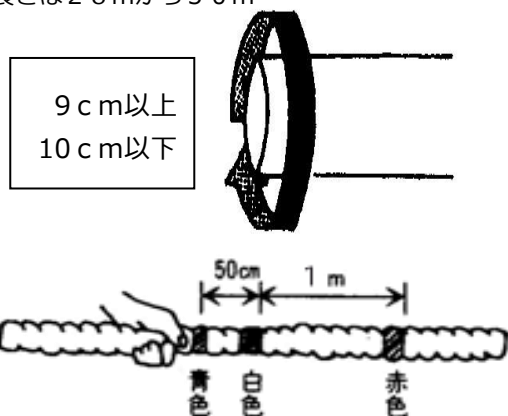

綱の真ん中に赤いマークがあり、ここから 1 m のところに、白いマークがある。

また、白いマークから 50 cm のところに青いマークがある。1 番目の選手は、青いマークの外側に近いところを持つ。

## <アンカーマン>

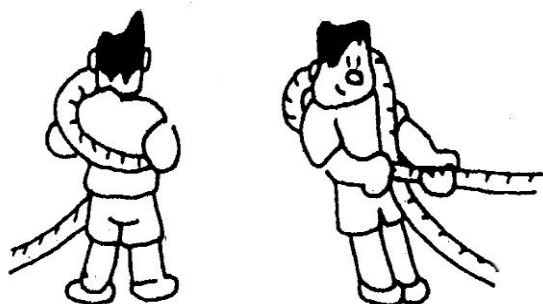

チームの最後部に位置する選手は、「アンカーマン」と呼ばれ、図のように身体に綱を巻いたような持ち方をする。

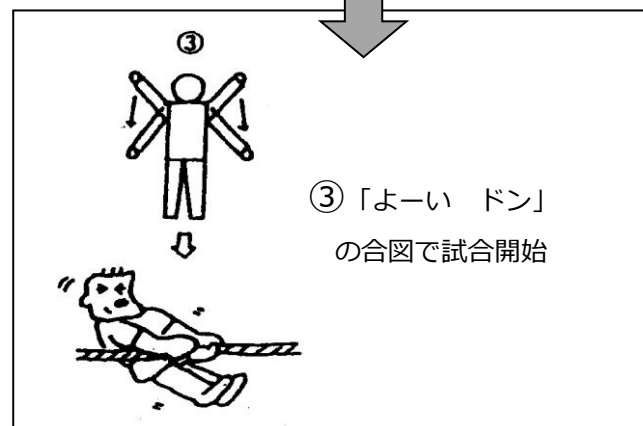
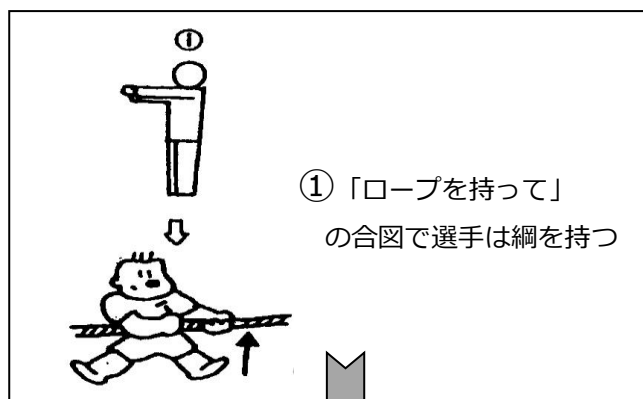

## <競技は 20 秒 3 本勝負>

2 本先に先取したチームの勝ち

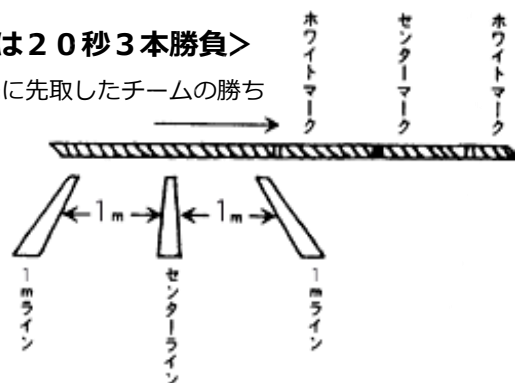

20 秒間で相手のホワイトマークを自分の陣に引っ張り込んだ時、又は、自分のチームに引き寄せたチームの勝ち。引き分けの場合には、合計体重の軽いチームの勝ち。

# 新型コロナウイルス感染症への対応について

---

## < 参加者のみなさんへ >

### 1. マスクを持参すること。

- スポーツを行っている時以外は、極力マスクを着用してください。  
ただし、暑くて息苦しい時などは、熱中症の危険があるので外しても構いません。

### 2. こまめな手洗い、アルコール等による手指消毒を行ってください。

- 特にトイレの後は、石鹸で手洗いを行ってください。
- トイレでは蓋を閉めてから流してください。
- トイレ等から戻ったら、アルコール消毒をしてください。

### 3. 他の参加者との距離（できれば2 m以上）を取るよう心がけてください。

- 控え場所においては、隣同士あまり近づき過ぎないように注意してください。
- 大きな声で会話をしたり、応援したりしないこと。

### 4. 次の項目に当てはまる事項が一つでもある場合には、大会への参加はできません。

- ① 平熱を超える発熱がある場合。（37.5度以上はいかなる場合でも不可）
- ② せき・のどの痛みなどの風邪の症状がある場合。
- ③ 強いだるさ、息苦しさがある場合。
- ④ 臭覚や味覚に違和感や異常がみられる場合。
- ⑤ 新型コロナウイルス感染症陽性者との濃厚接触がある場合。
- ⑥ 同居家族や身近な知人に感染が疑われる方がいる場合。
- ⑦ 過去14日以内に政府から入国制限、入国後の観察機関を必要とされている国、地域等への渡航または該当在住者との濃厚接触がある場合。

### 5. ゴミは各自持ち帰ること

- 自分の出したごみは各自責任をもって持ち帰ってください。
- 他者のゴミや落とし物等、自分のもの以外に極力触らないこと。

### 6. 忘れ物について

- 忘れ物は、感染拡大防止の観点から、イベント終了後1週間以内に廃棄処分とします。

### 7. その他重要事項

- 多くの人に触れるもの等には、できるだけ触らないようにしてください。
- 床には直接手で触れないようにしてください。やむを得ず触れてしまった場合には、アルコール消毒等を行ってください。また、タオル等の貸し借りは絶対に行わないでください。
- 口や鼻、目などの粘膜には、やたらと触らないようにすることも感染予防には大変重要です。
- 控え場所では、窓を開け常に換気を心がけてください。
- 関係諸機関より、入館者・接触者の情報提供があった場合、それに応じることがあります。

## 大会参加同意書

かきじょうこう じゅうぶん りかい なつとく うえ みやぎけんしょうがいしゃつなひきせんしゅけんたいかい さんか どうい  
下記条項を十分に理解し納得した上で、宮城県障害者綱引選手権大会への参加に同意します。

※ それぞれの項目を理解し同意されたら□に✓を記入してください。

- 「新型コロナウイルス感染症」感染への危険性を十分に理解している。
- へいねつ こえる はつねつ せき のど いたみとう しょうじょう みかく きゅうかく いじょう いわかん  
平熱を超える発熱、咳や喉の痛み等の症状、また味覚や嗅覚の異常や違和感がわずかでもある  
ばあい しゅつじょう らいじょう  
場合には出場（来場）しない。
- かいじょう たいざいじかん ひつようさいしょうげん しゅつじょうきょうぎしゅうりょうご ただち きたく  
会場での滞在時間は必要最小限にとどめ、出場競技終了後は直ちに帰宅する。
- こういしつ およびせんしゅしょうじゅう みにしゅう さける ひつようじいがい りょう  
更衣室及び選手招集所は、密集を避けるために必要時以外は利用しない。
- せんしゅひかえじょ みにしゅう さけひろくしゅう たいき  
選手控え所については、密集を避け広く使用し待機する。
- おおきなこえ かいわ おうえんとう  
大きな声での会話や応援等はしない。
- かんらんせき りょう ひつようさいしょうげん かんせん おうえんしゅうりょうご すみやか かんらんせき たいしゅつ ちゃくせき  
観覧席の利用は必要最小限とし、観戦・応援終了後は速やかに観覧席から退出する。着席する  
ばあい せきいじょう あけて  
場合は、2席以上空けて着席する。
- ごみ すべてもちかえる てあらい てゆびしょうどく ますく ちやくようなど かいじょうしょうじょう るーる  
ゴミは全て持ち帰ること。また、手洗い・手指消毒、マスク着用等、会場使用上のルールを  
じゅんじゆ  
遵守する。
- たいじょうご しゅうかんにない しんがたころなういるすかんせんしょう はっしょう ばあい しゅさいしゃ たいしゅみやか のうこう  
退場後2週間以内に新型コロナウイルス感染症を発症した場合は、主催者に対し速やかに濃厚  
せつしよくしゃ うむとう ほうこく  
接触者の有無等について報告する。

いっばんしゃだんほうじんみやぎけんしょうがいしゃすぽーつけい ざいりしちょう どの  
一般社団法人宮城県障害者スポーツ協会 理事長 殿

2022年 月 日

だんたいめいしょう  
団体名称

だいひょうしゃしめい  
代表者氏名

じゅう しょ  
住 所

でんわばんごう  
電話番号

※ ご記入いただいた個人情報については、感染が発生した場合以外使用することはありません。